

DRN モード遷移図

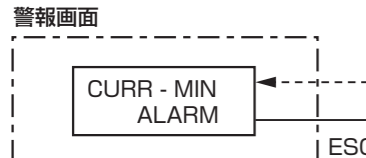
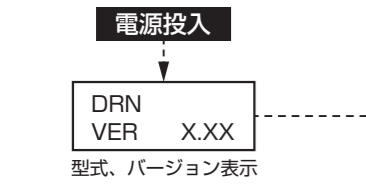

測定中に上下限を超えた場合は、設定したディレイ時間後に警報画面へ移行しポンプが停止します。警報画面では、警報の情報を表示します。

例) CURR - MIN (モータ電流測定の下限警報)

異常運転の原因を取り除き、警報の出ている測定項目すべてでESCキーを押すことで警報が解除されます。

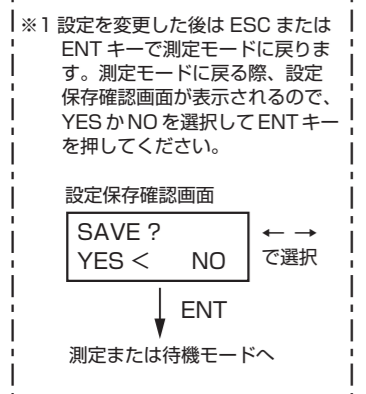

キー説明 (カッコ内は本誌内での名称)

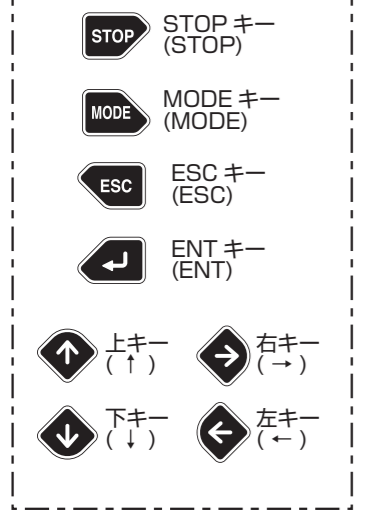

← キー操作で遷移します。

--- 自動で遷移します。

※本図はモード遷移の全体像を表したものです。詳細は取扱説明書をご確認ください。

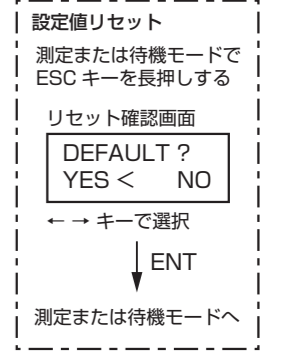
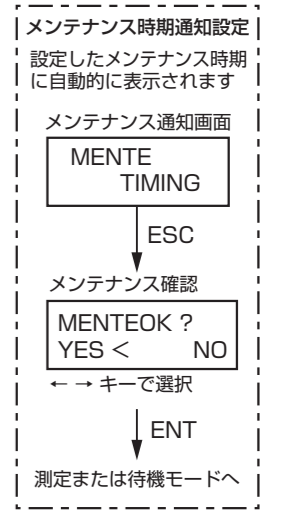
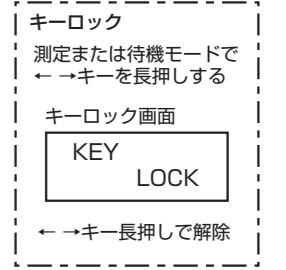
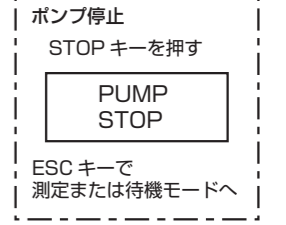
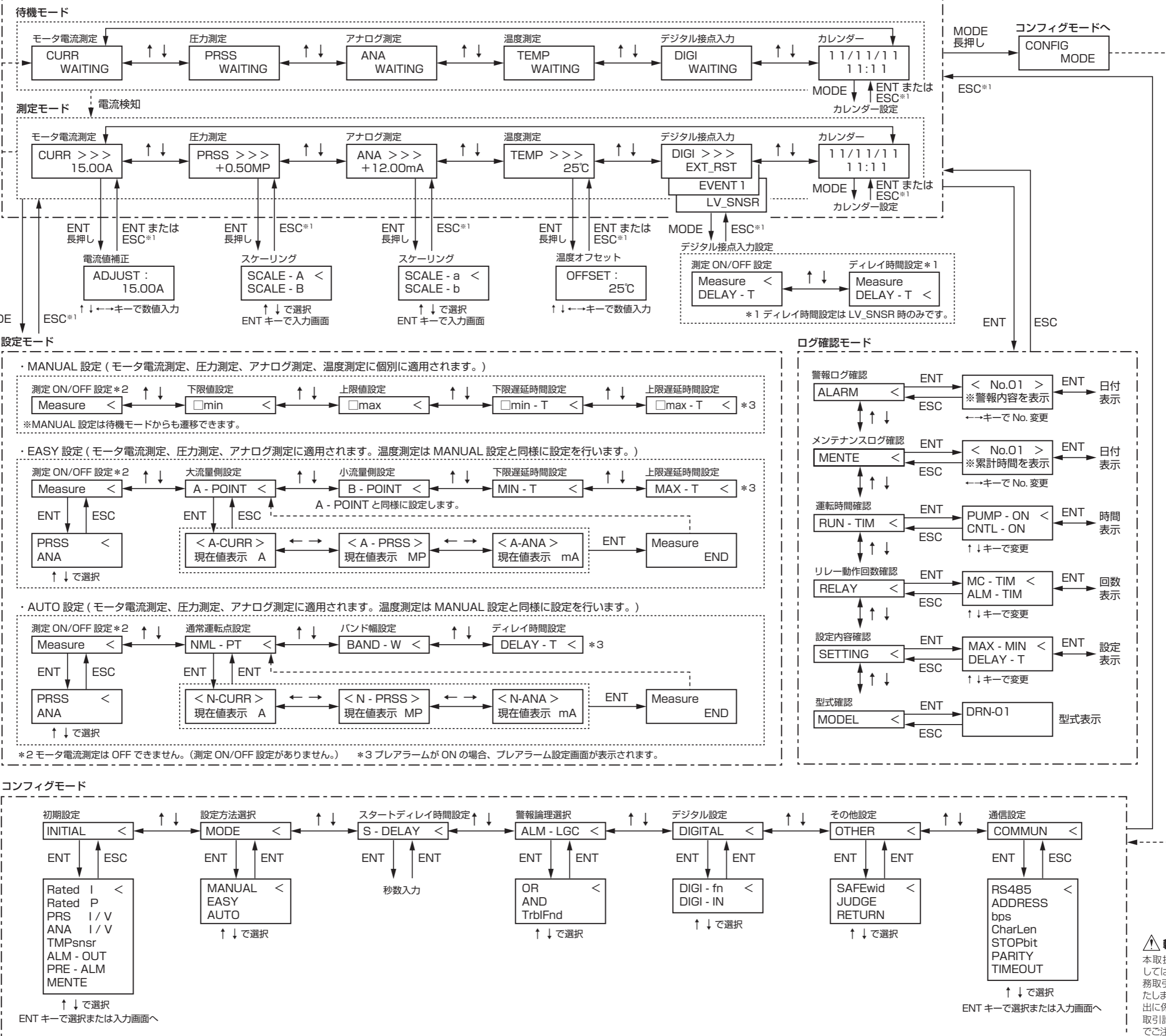

輸出に係るご注意

本取扱説明書における使用の技術に関しては、外国為替令別表に定められた役務取引許可対象技術のいずれかに該当いたします。輸出または国内であっても輸出に係る提供の際は、経済産業省の役務取引許可が必要となる場合がありますのでご注意ください。

DRN Mode Transition Diagram

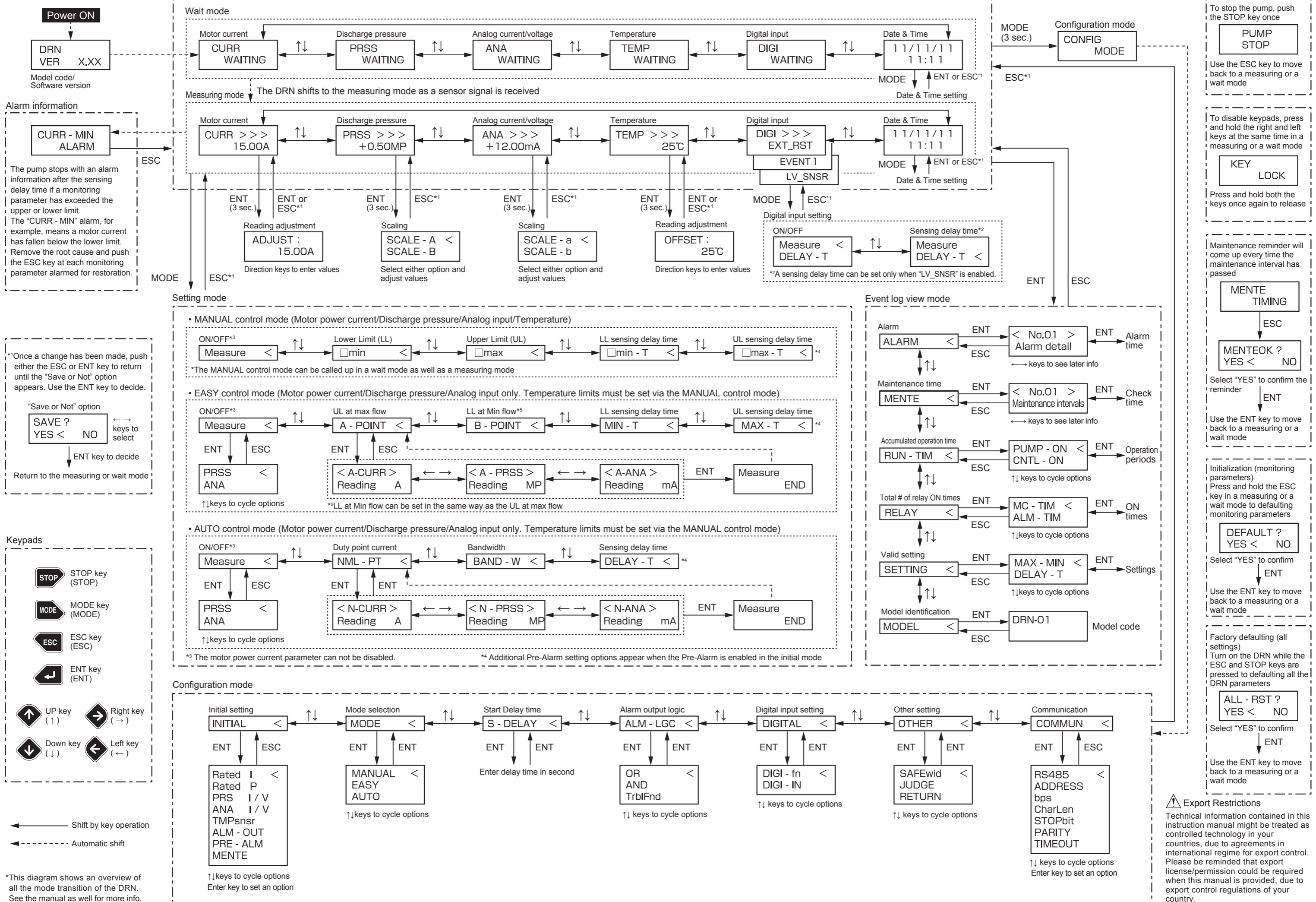

*This diagram shows an overview of all the mode transition of the DRN. See the manual as well for more info.